





## Linha Module

Dedicada ao mobiliário de recepção, a Linha Module foi pensada para facilitar o atendimento, garantindo qualidade no trabalho e comunicação homogênea com todos os públicos.

### Modalidades de Atendimento



**PRODUTO  
DE LINHA**

Produtos e acabamentos  
de catálogo com lead  
time reduzido.



Balcão  
04

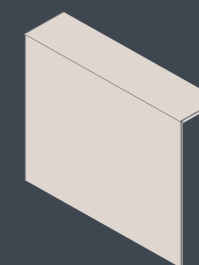

Balconete  
04

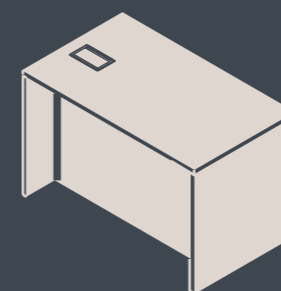

Balcão Complemento  
04



Fechamento Lateral  
04

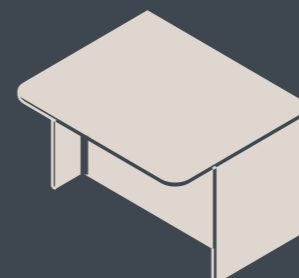

Balcão Acessível  
04

## Modular e funcional

Projetada em módulos e acessórios simples, a Linha Module permite fácil personalização de sua recepção, considerando o espaço, as necessidades do trabalho de recepção e as características dos usuários.

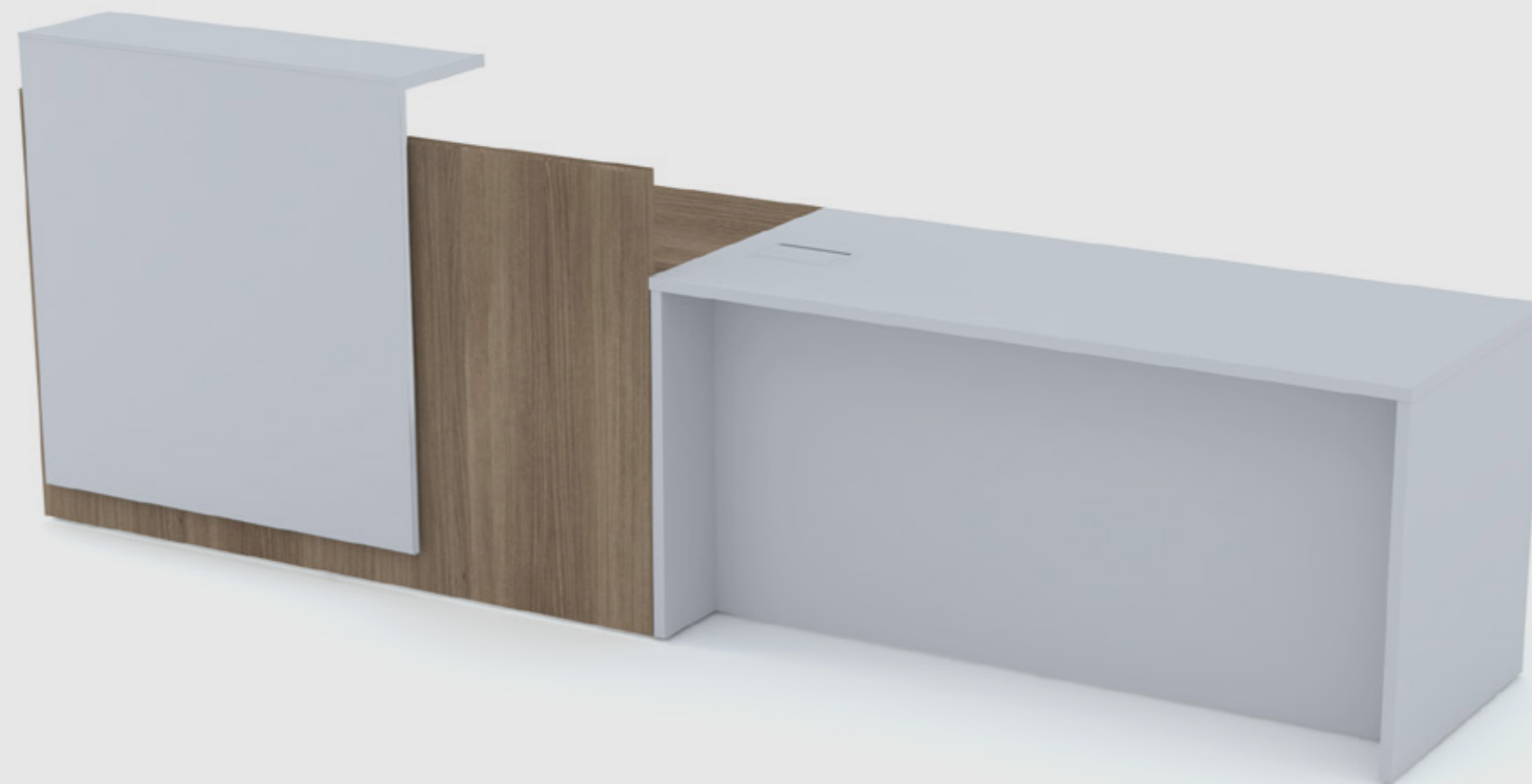



### Balcão

Construído em MDP 25mm com acabamento BP Melamínico e borda de 2,5mm

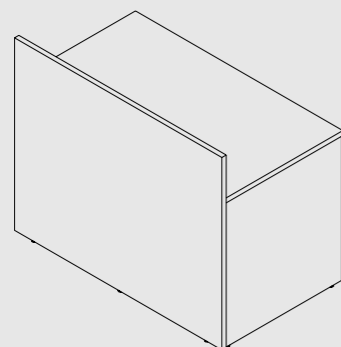

códigos	Descrição
MDLBR120	L 1200 x P 700 x H 975 mm
MDLBR135	L 1350 x P 700 x H 975 mm
MDLBR160	L 1600 x P 700 x H 975 mm
MDLBR180	L 1800 x P 700 x H 975 mm
MDLBR200	L 2000 x P 700 x H 975 mm
MDLBR220	L 2200 x P 700 x H 975 mm
MDLBR240	L 2400 x P 700 x H 975 mm
MDLBR260	L 2600 x P 700 x H 975 mm

### Balcão complemento

Construído em MDP 25mm com acabamento BP Melamínico e borda de 2,5mm

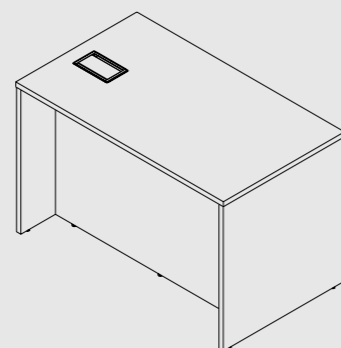

códigos	Descrição
MDLBR120C	L 1200 x P 700 x H 975 mm
MDLBR135C	L 1350 x P 700 x H 975 mm
MDLBR160C	L 1600 x P 700 x H 975 mm

### Balcão acessível

Construído em MDP 25mm com acabamento BP Melamínico e borda de 2,5mm

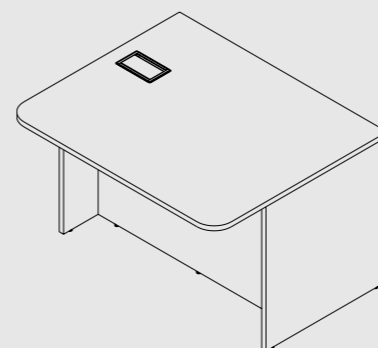

códigos	Descrição
MDLBR120A	L 1200 x P 1000 x H 975 mm
MDLBR135A	L 1350 x P 1000 x H 975 mm
MDLBR160A	L 1600 x P 1000 x H 975 mm



Subida de fiação inclusa.

### Fechamento Lateral

Construído em MDP 25mm com acabamento BP Melamínico e borda de 2,5mm

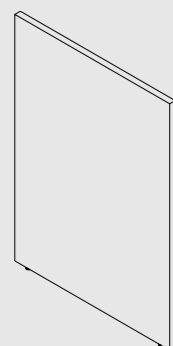

códigos	Descrição
MDLFL700	L 700 x P 25 x H 975 mm

### Balconete

Construído em MDP 25mm com acabamento BP Melamínico e borda de 2,5mm

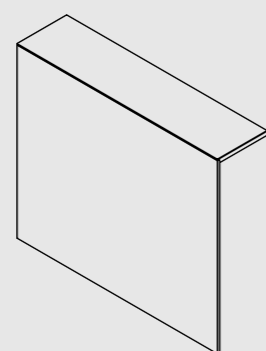

códigos	Descrição
MDLBALC100	L 1000 x P 300 x H 1008 mm
MDLBALC120	L 1200 x P 300 x H 1008 mm
MDLBALC135	L 1350 x P 300 x H 1008 mm
MDLBALC140	L 1400 x P 300 x H 1008 mm
MDLBALC160	L 1600 x P 300 x H 1008 mm
MDLBALC180	L 1800 x P 300 x H 1008 mm
MDLBALC200	L 2000 x P 300 x H 1008 mm
MDLBALC220	L 2200 x P 300 x H 1008 mm
MDLBALC240	L 2400 x P 300 x H 1008 mm
MDLBALC260	L 2600 x P 300 x H 1008 mm

## Para todos!

Com a linha Module, você tem a acessibilidade garantida por lei, facilitando o atendimento e garantindo igualdade para todos.





Tampo/Laminado Melamínico (MDP)

Borda/Laminado Melamínico (MDP)

Caixa de Tomadas/Acabamentos Metálicos

MDP/Melaminas

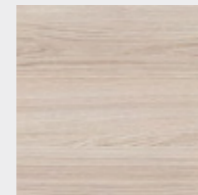

Carvalho Berlim

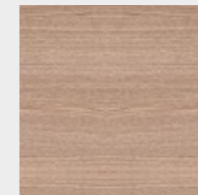

Carvalho Avelã

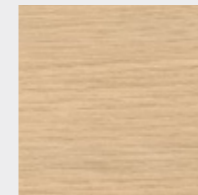

Carvalho Prata

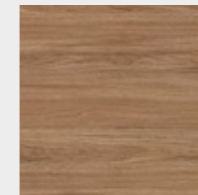

Carvalho Hanover

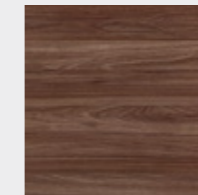

Carvalho Munique

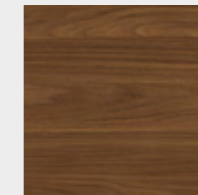

Nogueira Caiena

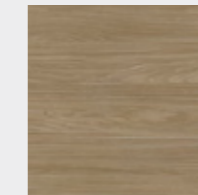

Nogueira Thar

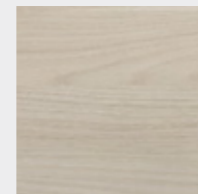

Noce Mare



Ovo

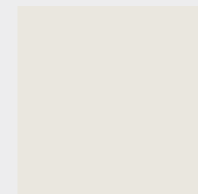

Argila

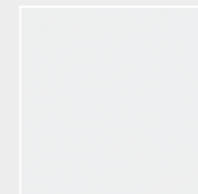

Branco Diamante



Branco Ártico

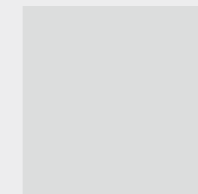

Platina

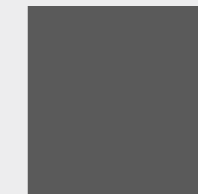

Grafite

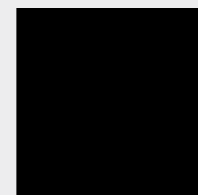

Preto

Acabamento Metálico - Caixa de tomadas

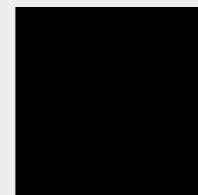

Preto

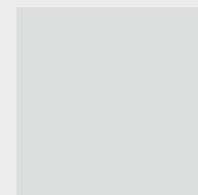

Platina

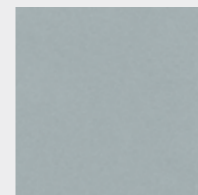

Prata

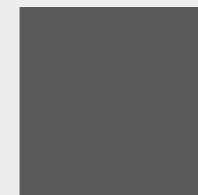

Grafite



Branco

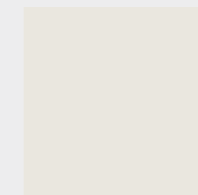

Argila

# A Operis

A Operis é uma empresa integrante do grupo Fortline, especializada na fabricação de móveis para escritório. Somamos quase 30 anos de experiência no desenvolvimento de linhas completas para as mais variadas áreas de negócio, produzindo mobiliário customizado e soluções de design que colocam a experiência humana como elemento principal.

Contamos com mais de 40 mil metros quadrados de área fabril, compondo uma das maiores e mais tecnológicas bases industriais moveleiras da América Latina. Máquinas de alta tecnologia e 450 profissionais compõem um time com um só objetivo: contribuir para a sociedade fomentando uma cultura de espaços de trabalho cada vez mais criativos, versáteis e funcionais.



Dentro dessa ótica de melhorar os espaços de trabalho, desenvolvemos o Zelo, nosso programa de pós-venda que realiza retornos periódicos ao cliente.

O objetivo é verificar a qualidade e usabilidade dos produtos, receber feedbacks e realizar reparos, caso sejam necessários. Tudo isso para prevenir eventuais desregulagens, instruindo e tirando dúvidas sobre a limpeza e a conservação dos móveis de escritório. Assim, garantimos que as características ergonômicas do nosso mobiliário sejam aproveitadas em sua totalidade, proporcionando sempre a melhor experiência possível das pessoas com o seu espaço.



\*Produtos com acabamento em lâmina de madeira, não possuem certificação FSC.

©Copyright 2024 Operis - Todos os direitos reservados. Marca registrada do Grupo Fortline, reserva-se o direito de alterar produtos a qualquer tempo e sem aviso prévio. Alguns itens são opcionais e podem não fazer parte do produto básico.



